

شركة عبد الله يحي الزهراني للتجارة



تجارة الحديد والأبواب الأتوماتيكية والشتر والقص بالليزر

الإدارة : ٠٥٨١٢٣٤٨٦٠/٠٥٥٥٠٣٦٨٨٨

مبيعات فرع الصناعية القديمة : ٠٥٣٧٤٣٠٩٩٠

مبيعات فرع السلي : ٠٥٣٩٨٨٧٤٤٢

مبيعات الأبواب : ٠٥٦٢٨٠٨٢٦١

ت عمل : ٠١١٤٩٥٧٠٣٠ / ٠١١٤٩٥١٨٤٨

الفرع الرئيسي : الرياض - الصناعية القديمة (العويضة) - شارع العنوز

فرع السلي : الرياض - حي السلي - شارع العسلية

mail:co.alzahurani@gmail.com



نشاط الشركة

❖ تجارة الحديد التجاري

- القص بماكينات الليزر والبلازما والأكسجين
- قص وطعج ولف الصاج
- توفير البليتات والفلنجات جميع المقاسات
- توفير الزوايا بجميع المقاسات والسماكات
- توفير رزز الأقفال الكبيرة والصغيرة

❖ تجارة الأبواب الأتوماتيكية

- توفير مجاري الأبواب السحابة
- توفير بكرات الأبواب المبروم والزاوية بجميع المقاسات
- توفير كفرات الأبواب السحابة بجميع مقاساتها
- تصنيع وتركيب الأبواب الأتوماتيكية (ريش & شبك & رول)

منتجات الشركة

● بلينات حديد



12*12cm*4mm

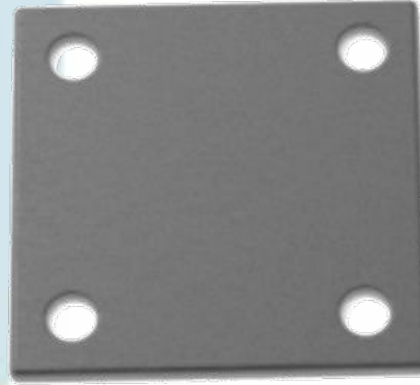

10*10cm*4mm

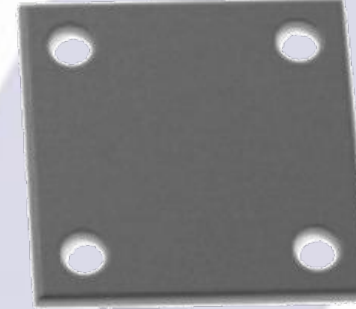

8*8cm*4mm

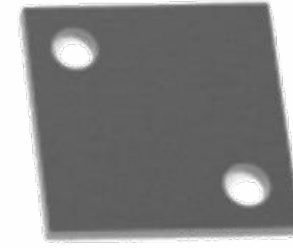

6*6cm*4mm

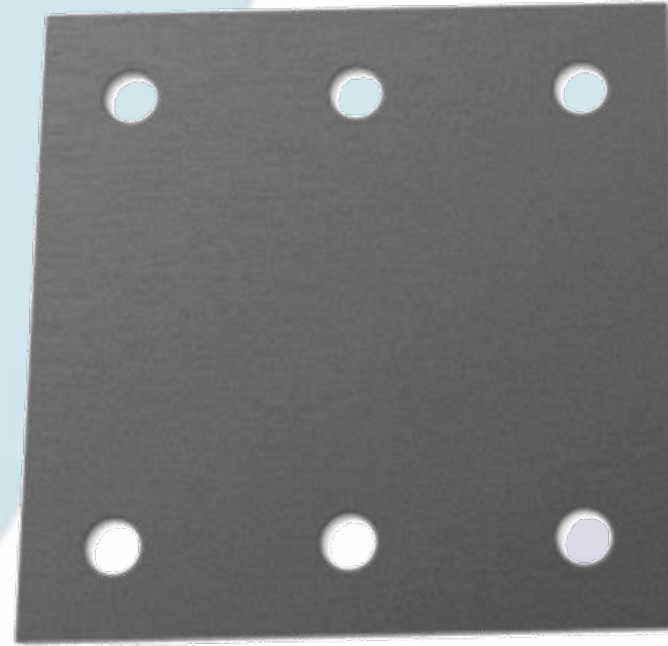

30*30cm*12mm

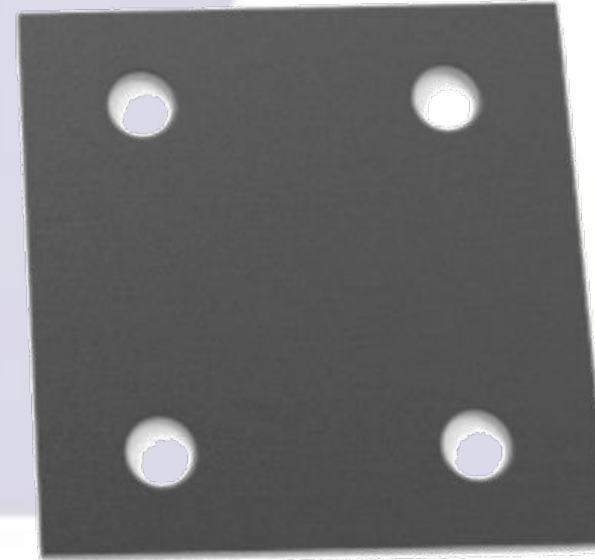

25*25cm*12mm

● بلٲتات حديء للآسور



70*17.5cm*12mm



60*15cm*12mm



50*12.5cm*12mm



40*10cm*12mm

● مبسطات حديد

تصنيع جميع المقاسات والسماكات حسب الطلب

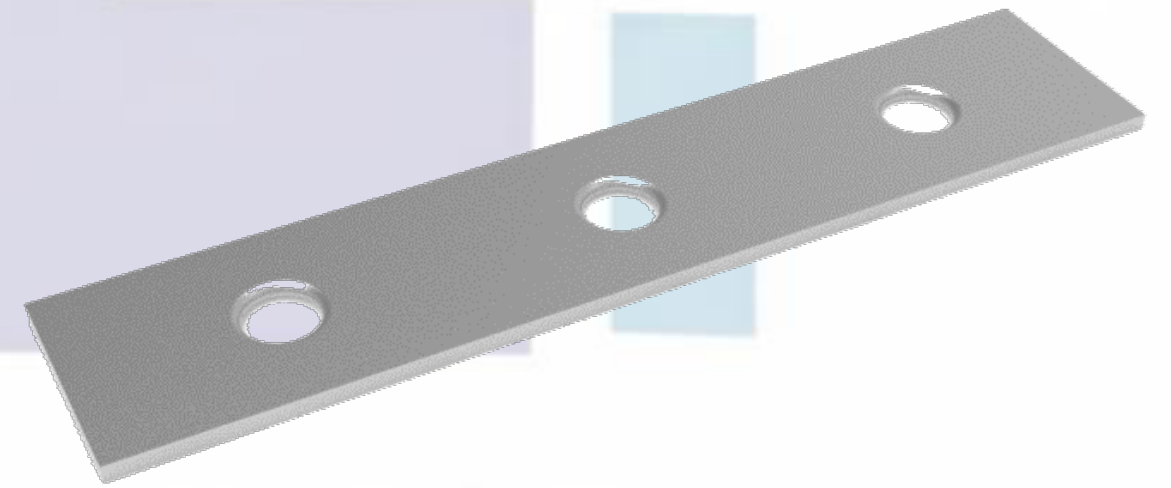
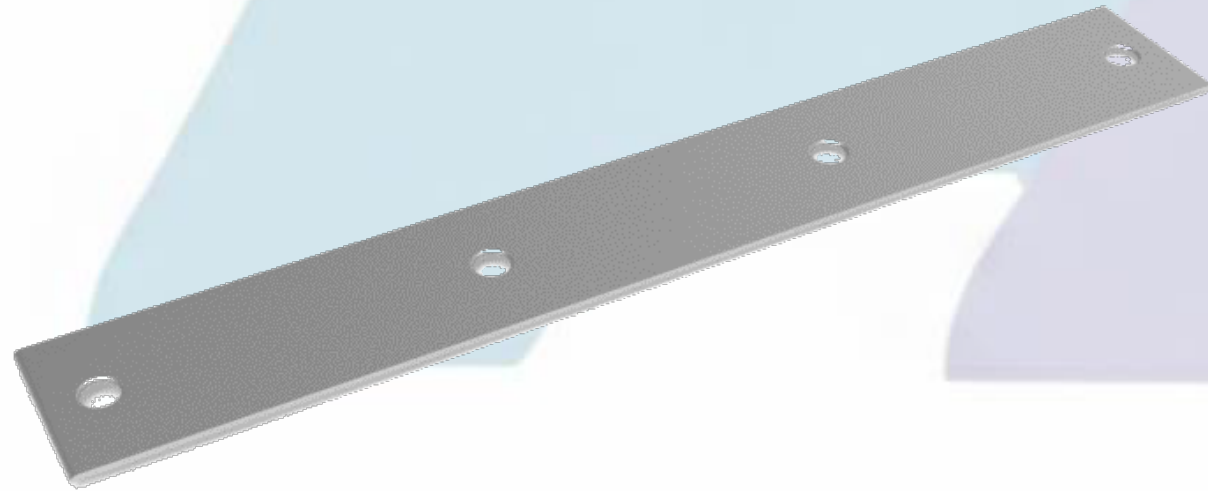
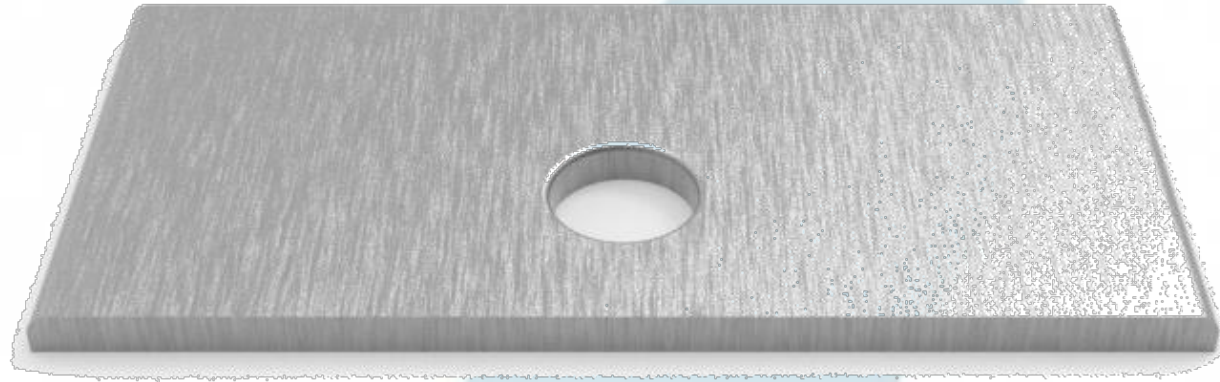

● مسكّة مزلاج

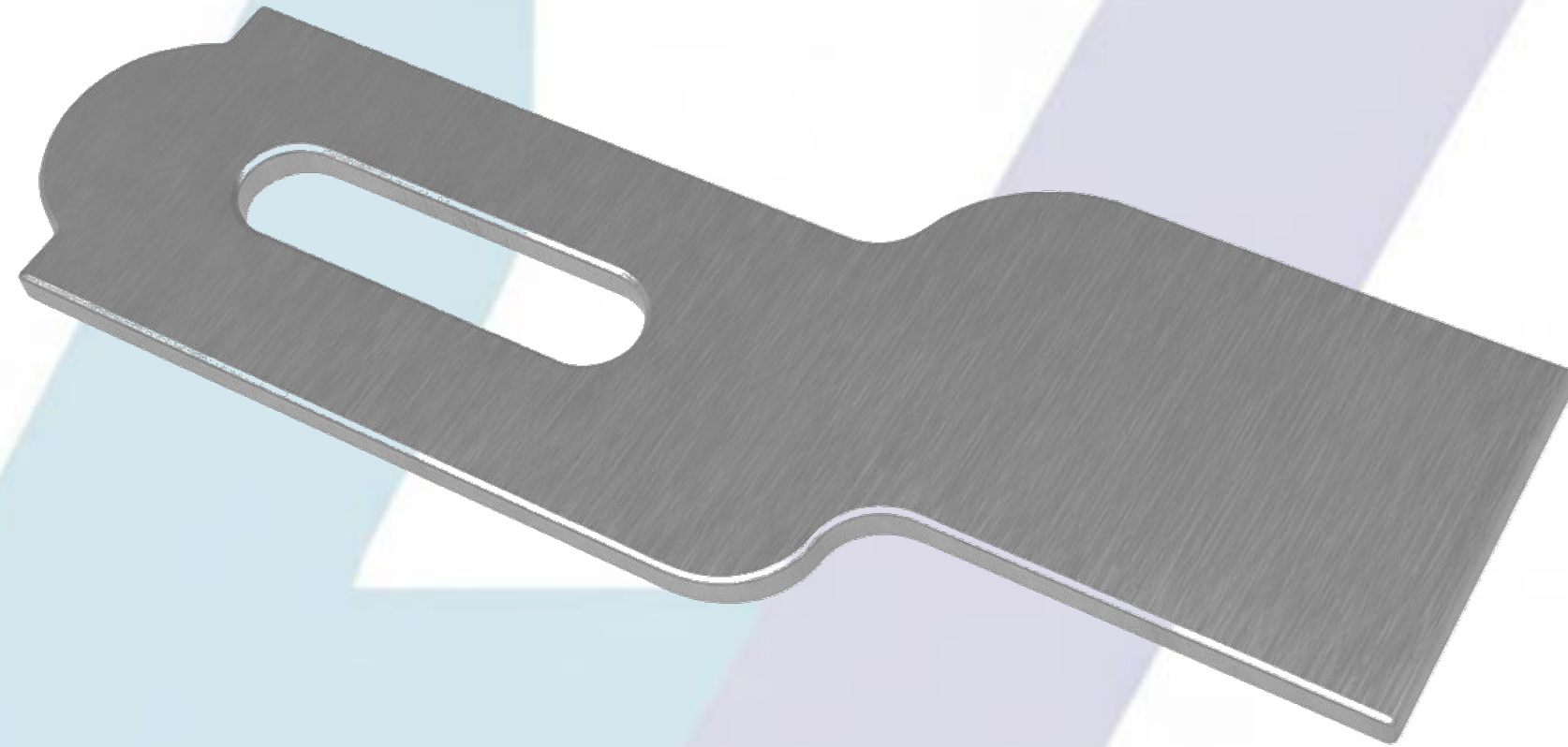

13.5*5.5cm*3mm

● فلنشات حديد

تصنيع جميع المقاسات والسماكات حسب الطلب

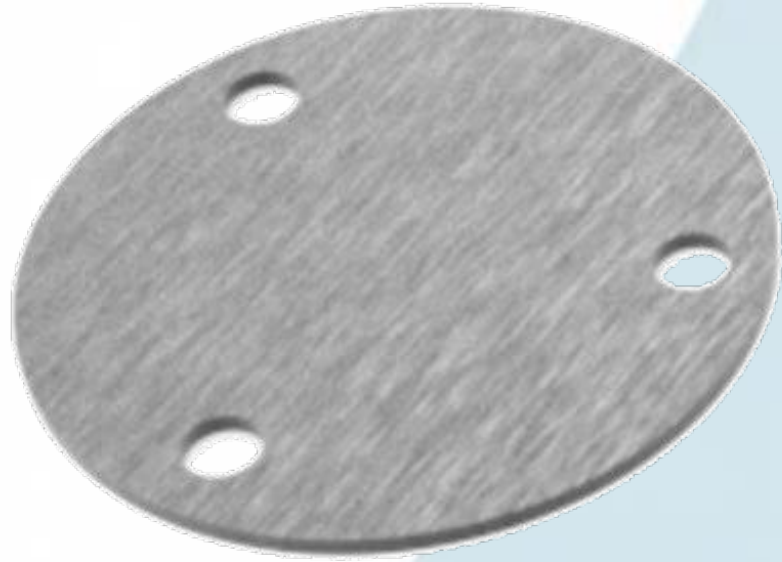

11cm

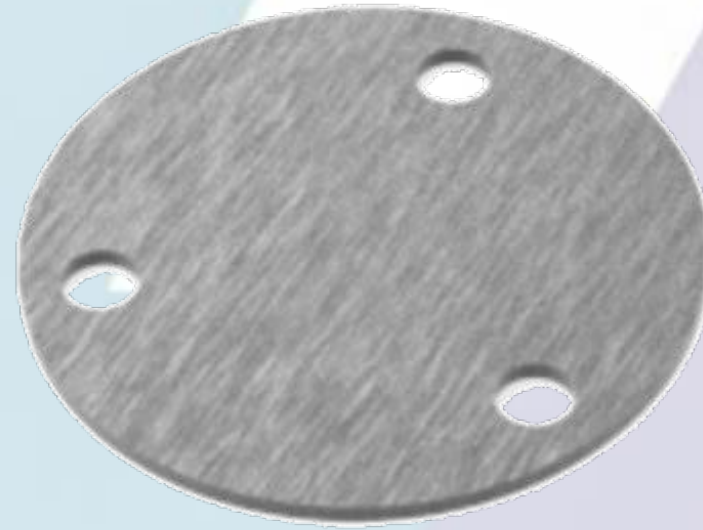

10cm

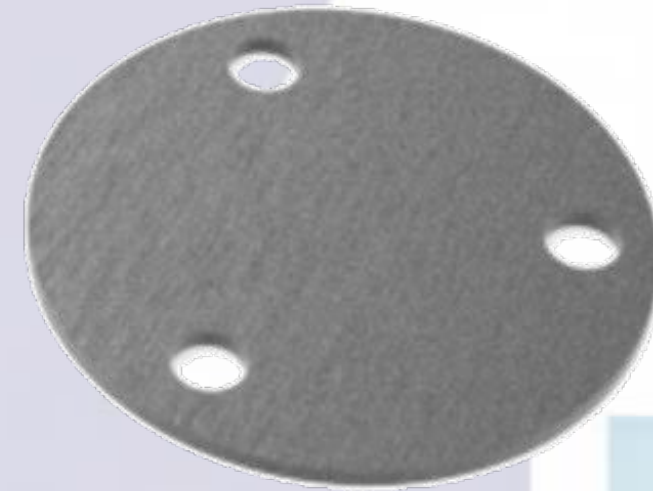

9cm

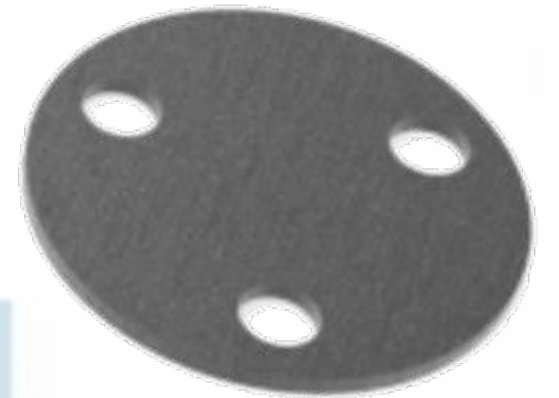

7cm

● مثلت حديد

تصنيع جميع المقاسات والسماكات حسب الطلب

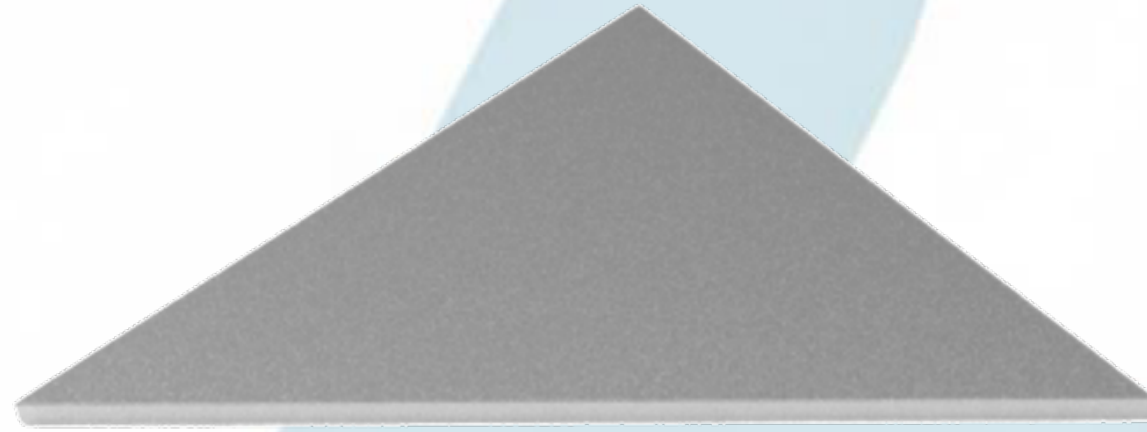

10*10cm*4mm

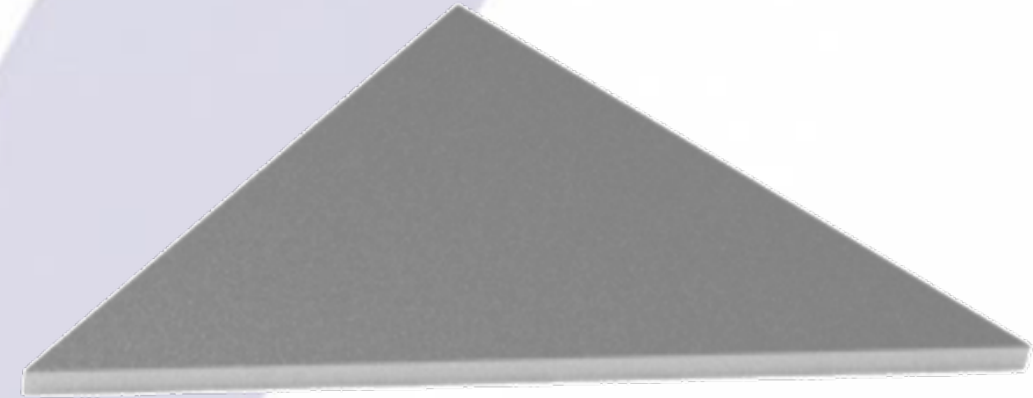

8*8cm*4mm

• زوایا حديد

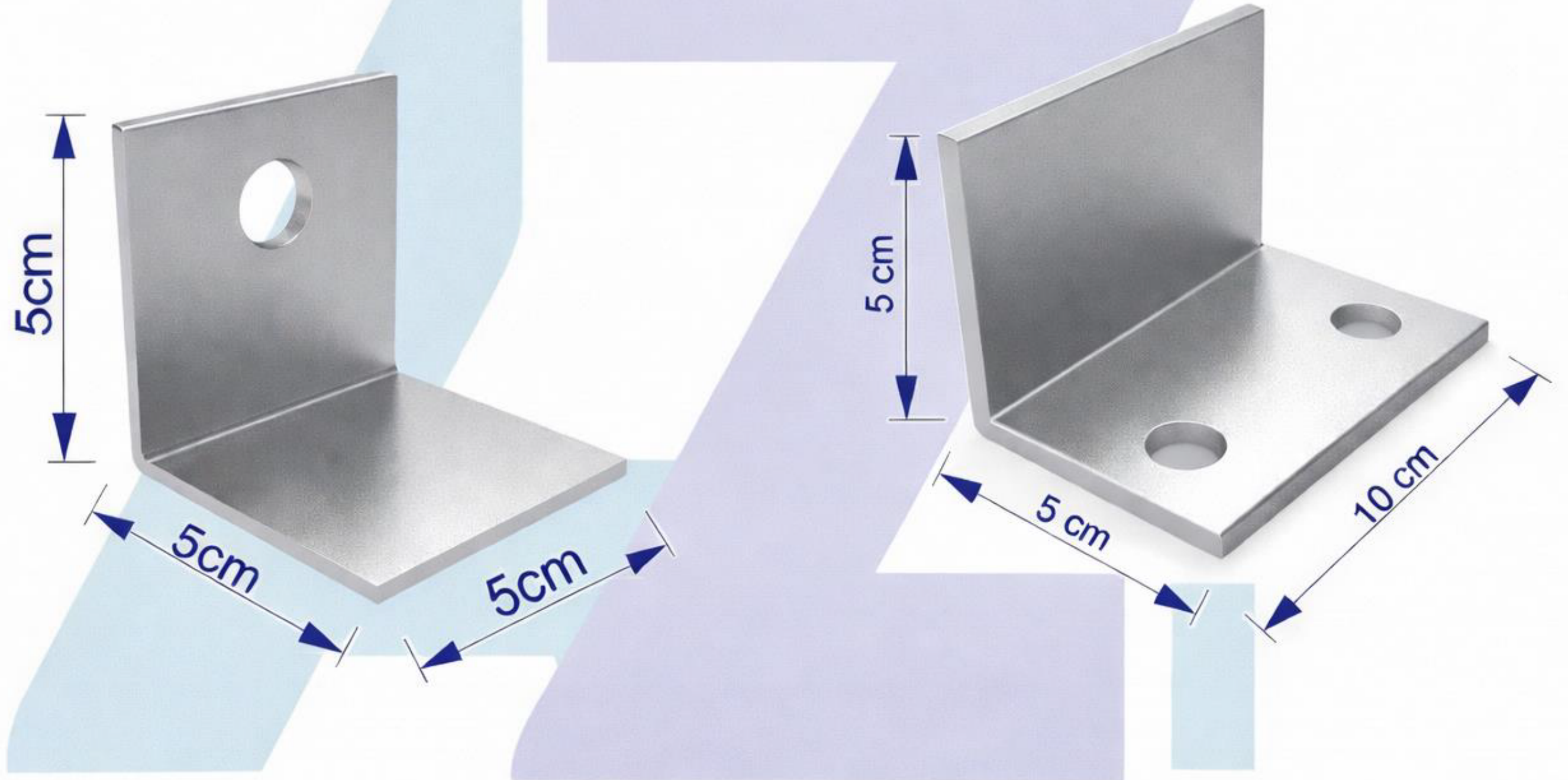

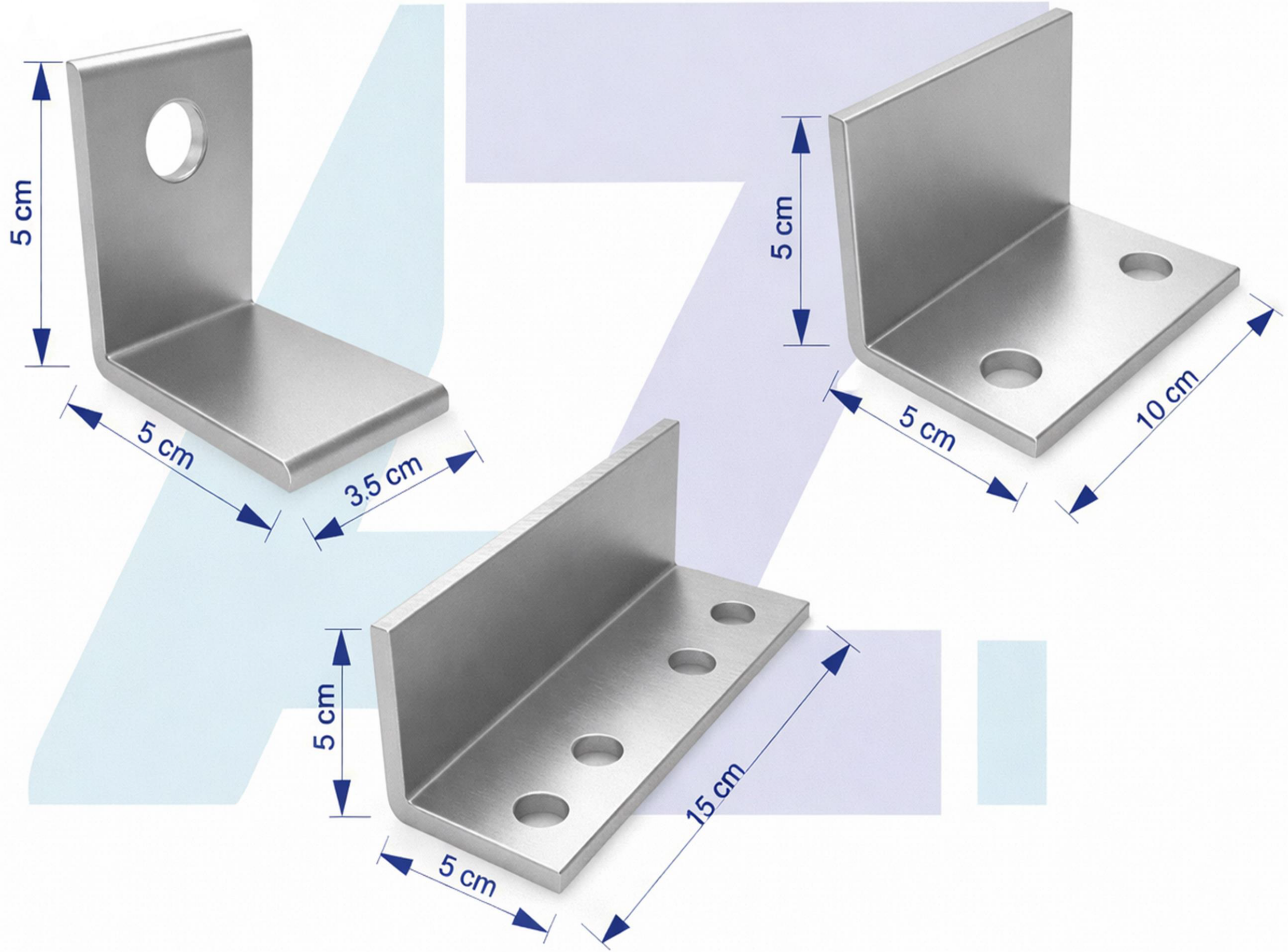

• رزر أقفال





20*4cm



15*4cm



12*4cm



10*4cm



6*4cm



5*4cm



4.5*4cm



2.5*4cm

● طبة حديد



17 cm

3 mm



11 cm

1.5 mm



9 cm

1.5 mm



7.2 cm

1.5 mm



3.5 cm

1.5 mm

● القص بماكينة الليزر

تصميم وتقطيع جميع الأشكال حسب الطلب

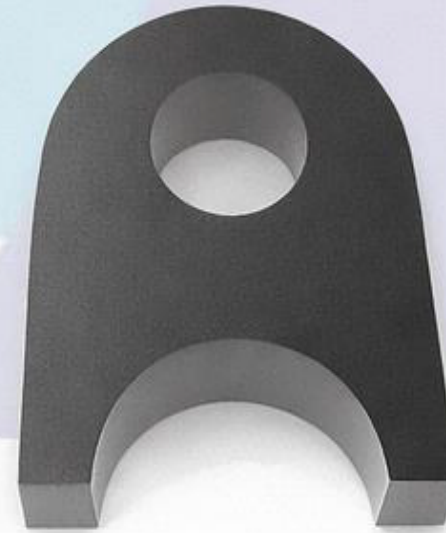
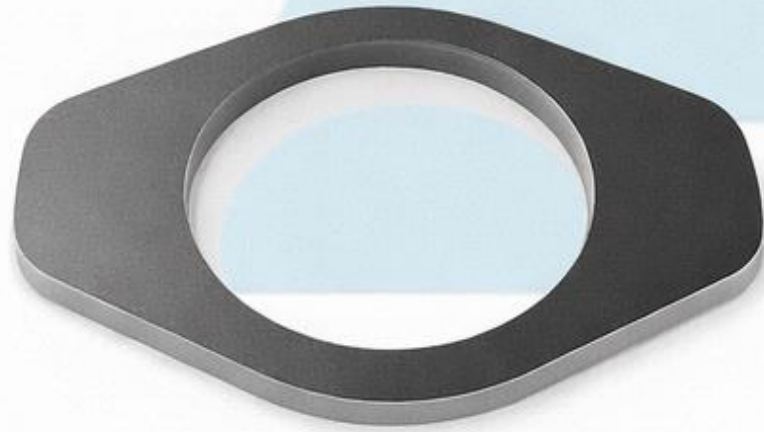
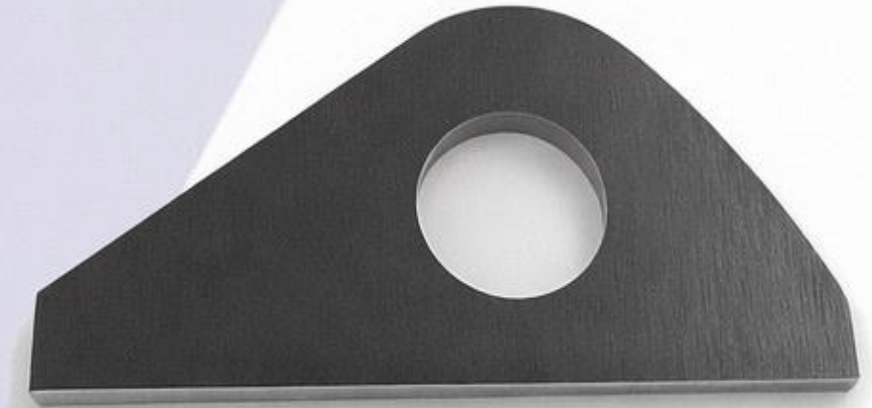



MUSLUZIM



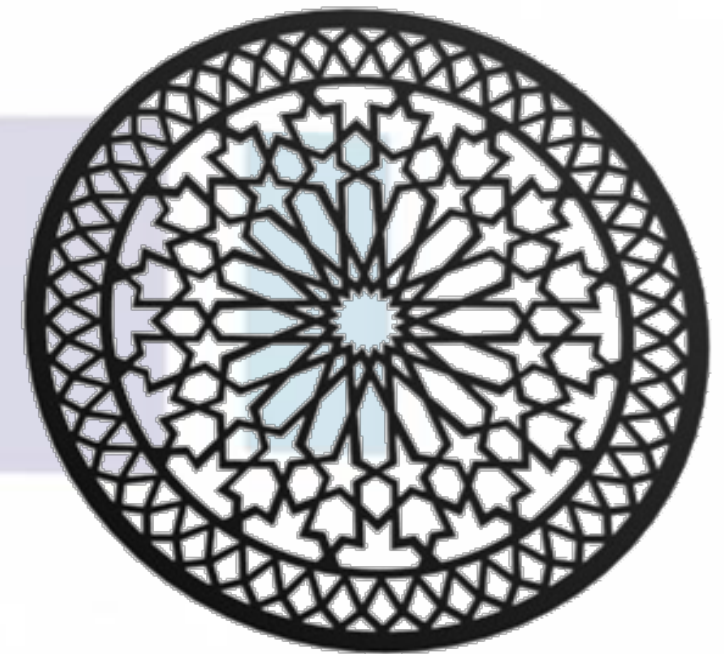
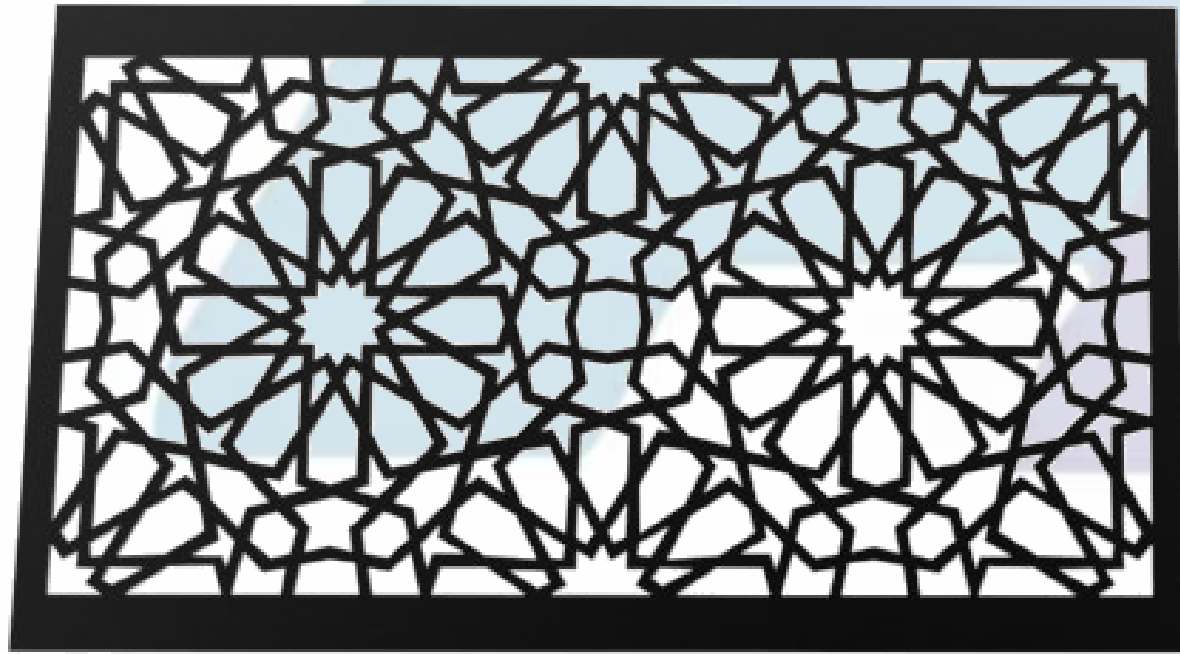



● مجاري الأبواب السحاب والكهرباء

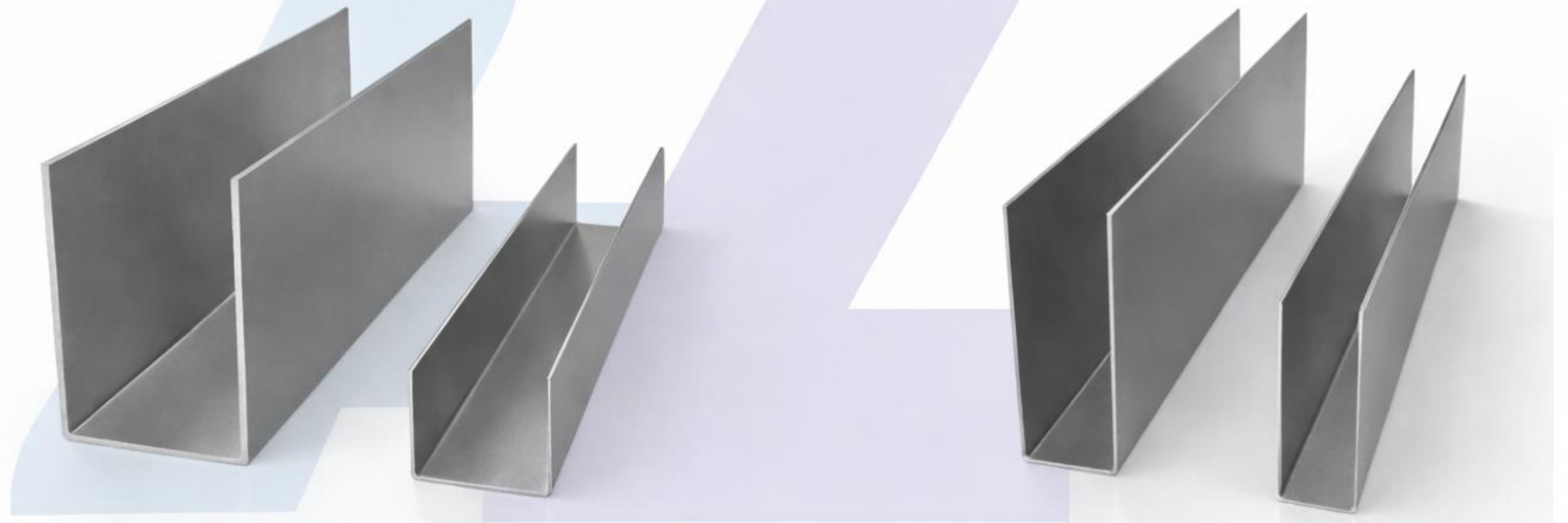

تصنيع مجارى الأبواب السحاب جميع المقاسات حسب الطلب

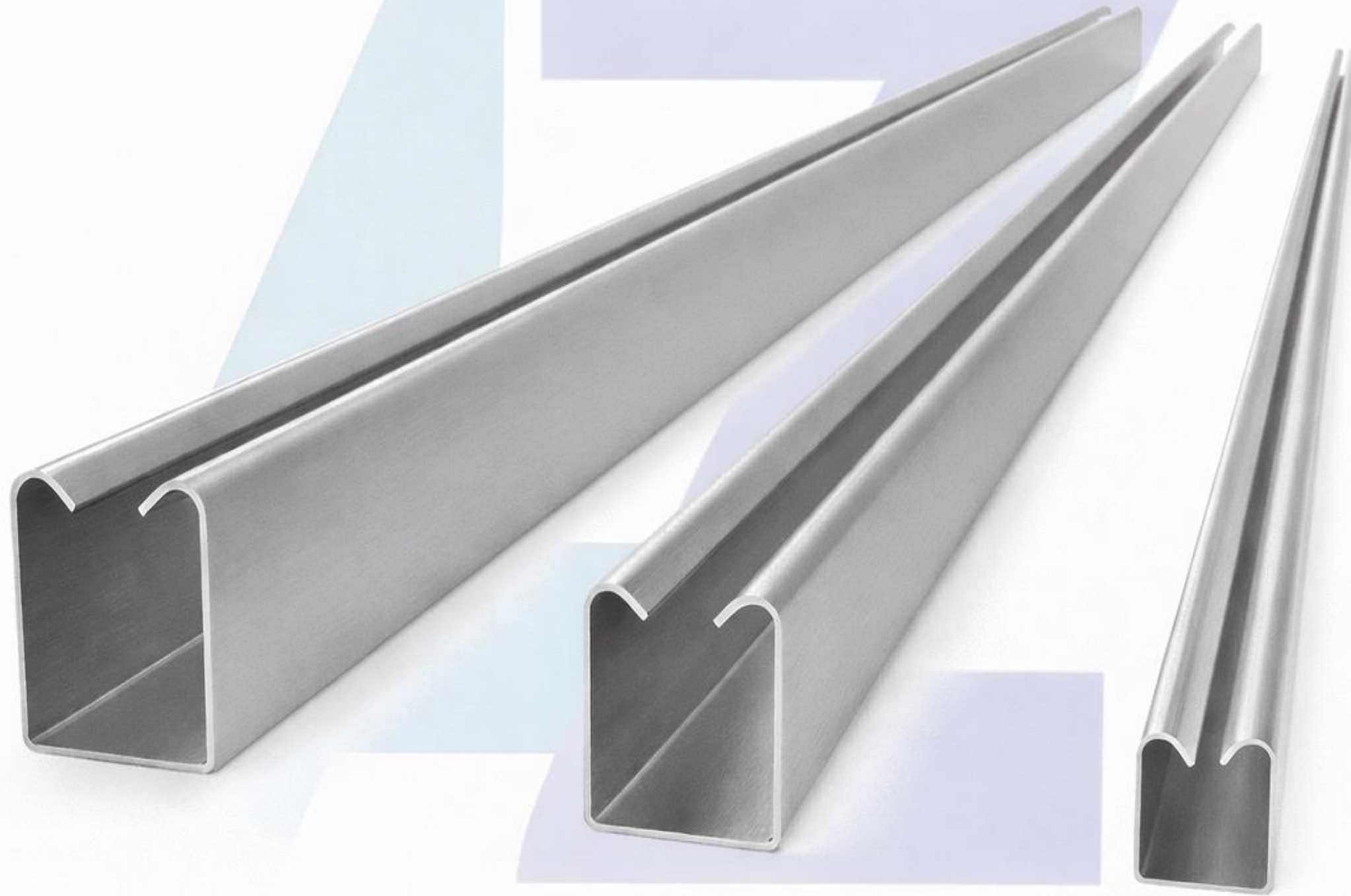

● مجری سحاب کیپر

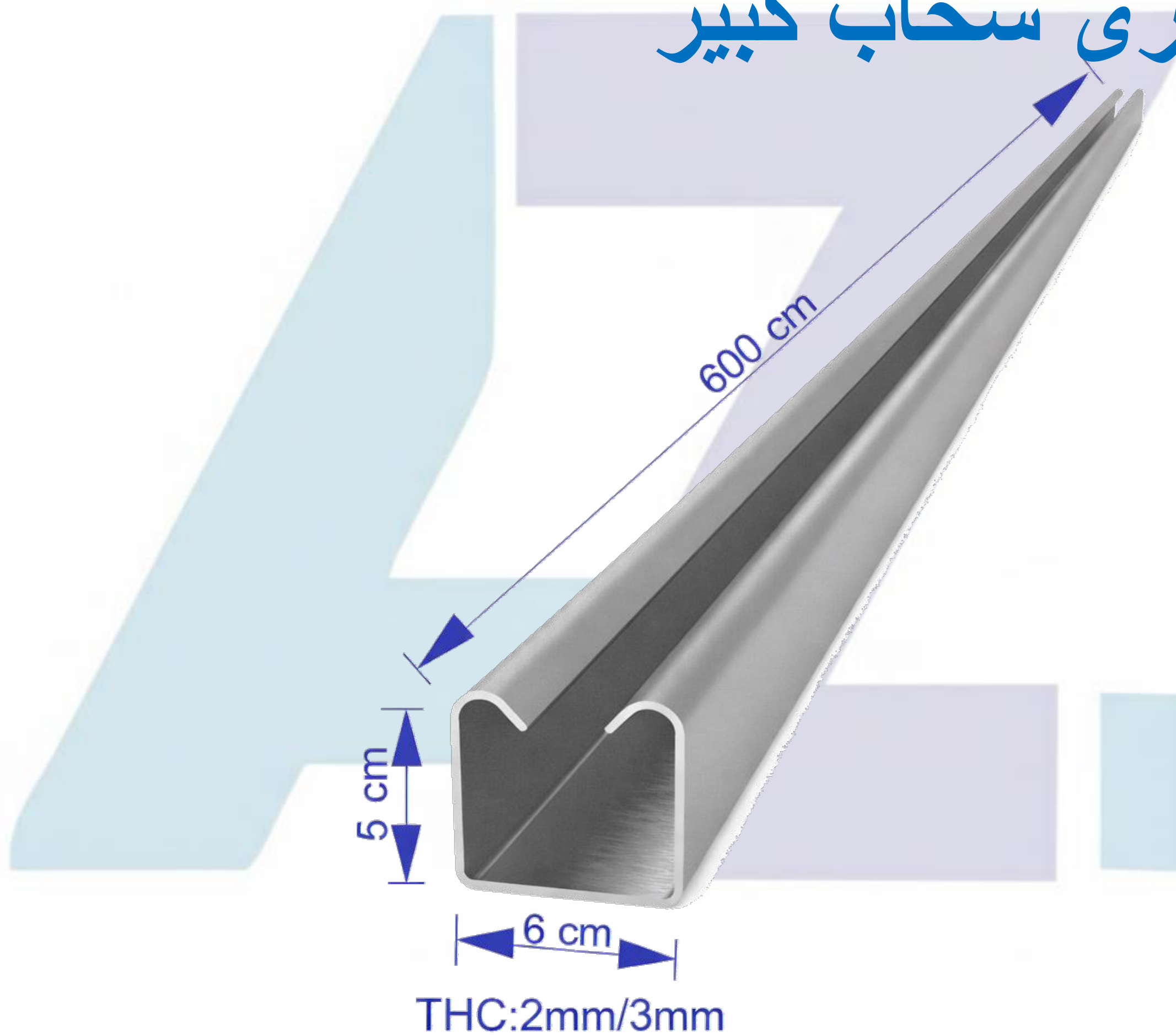

● مجری سحاب وسط

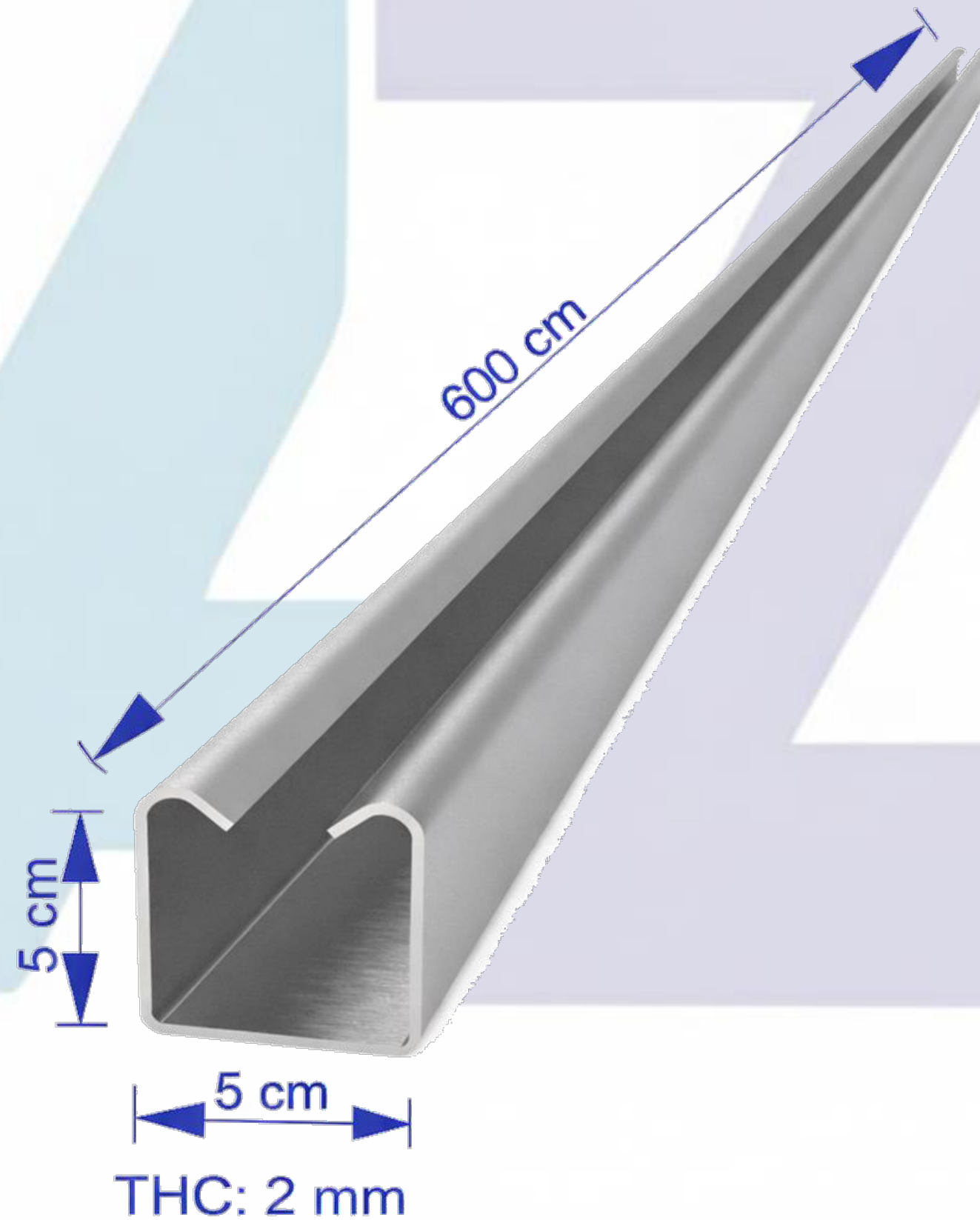

● مجری سحاب صغير

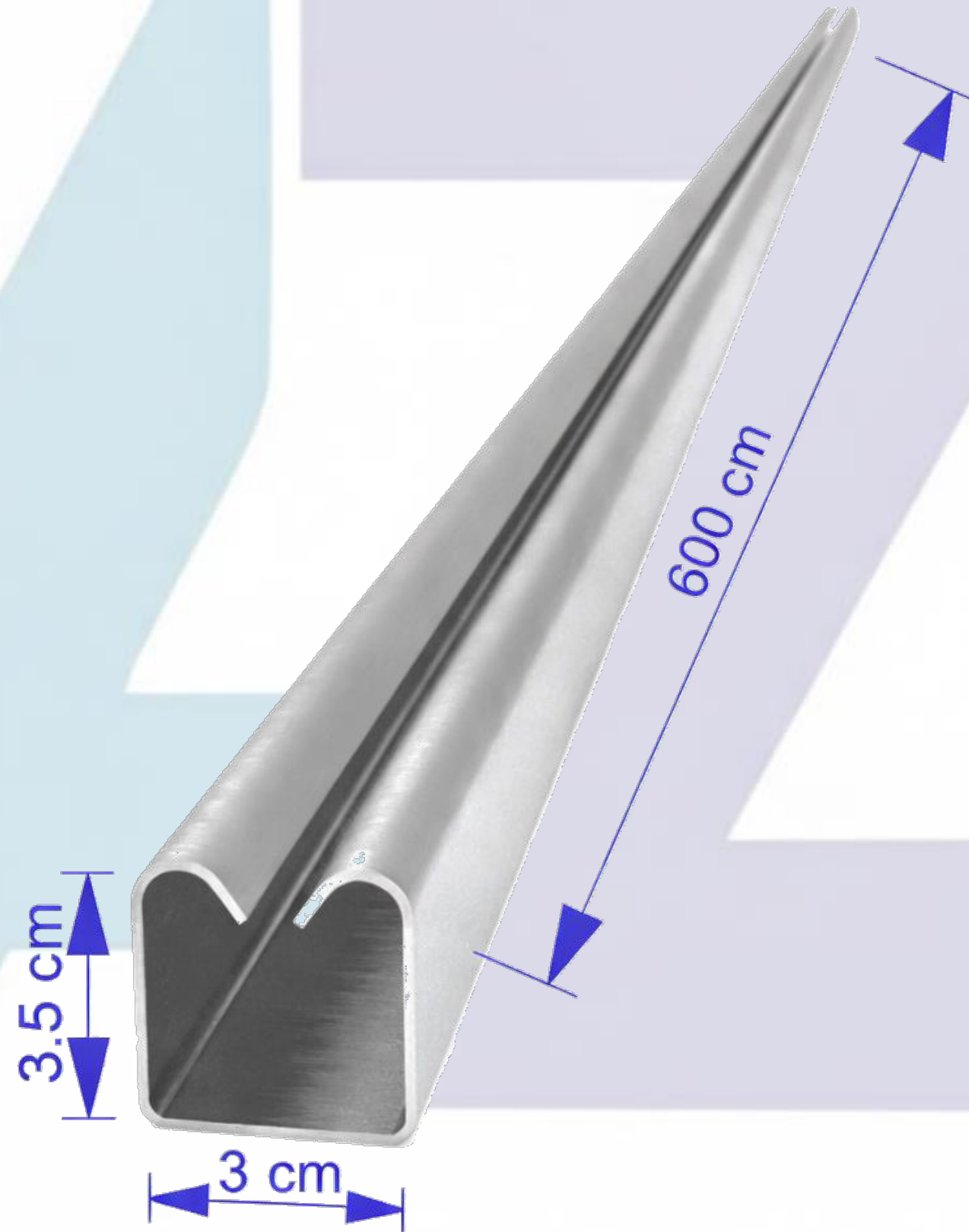

THC:1.2 mm

● كفاتر الأبواب السحابة



❖ کفر کبیر



❖ كفر وسط



❖ كفر صغير



بكرات أبواب (ميروم & زاوية)

تصنيع جميع المقاسات حسب الطلب





بکرا وطني مقاس 12 اسم سماکة ۳مم ۲رومان



10 cm

35mm

2 رومان

7.5 cm

35 mm

2 رومان

6 cm

25 mm

1 رومان



6 cm
18 mm
1 رومان

مبروم صغير & كبير

• عراوى الأبوآب الشبكى



13*5.5cm *2mm

• كلبسة باب شبكى



9.5*2cm*2mm

● أبواب شبك

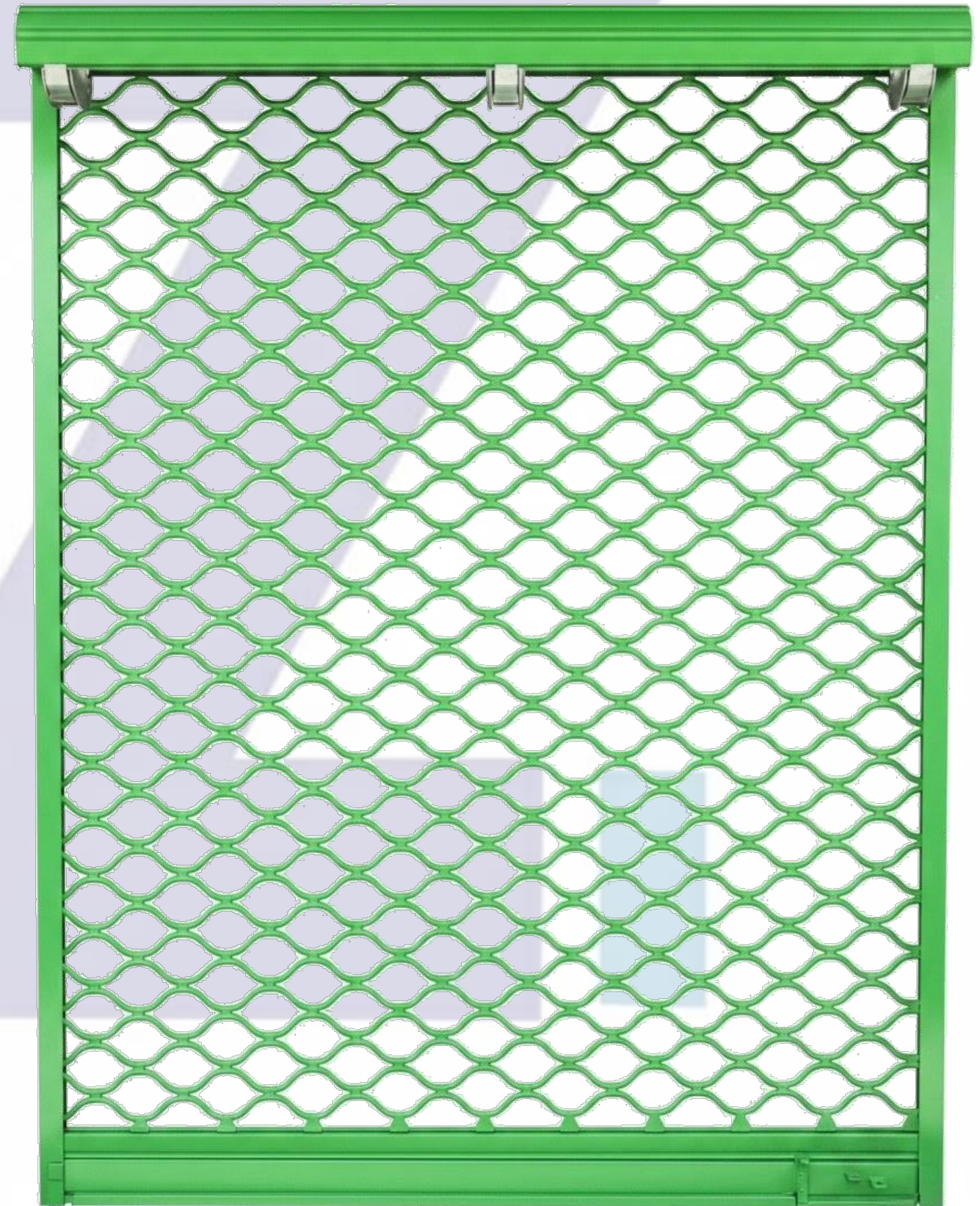

• تصنيع وتركيب أبواب الشبكة (عادي وأتوماتيك)

يوجد فريق من الفنيين متخصصين في أخذ المقاسات والتصنيع والتركيب



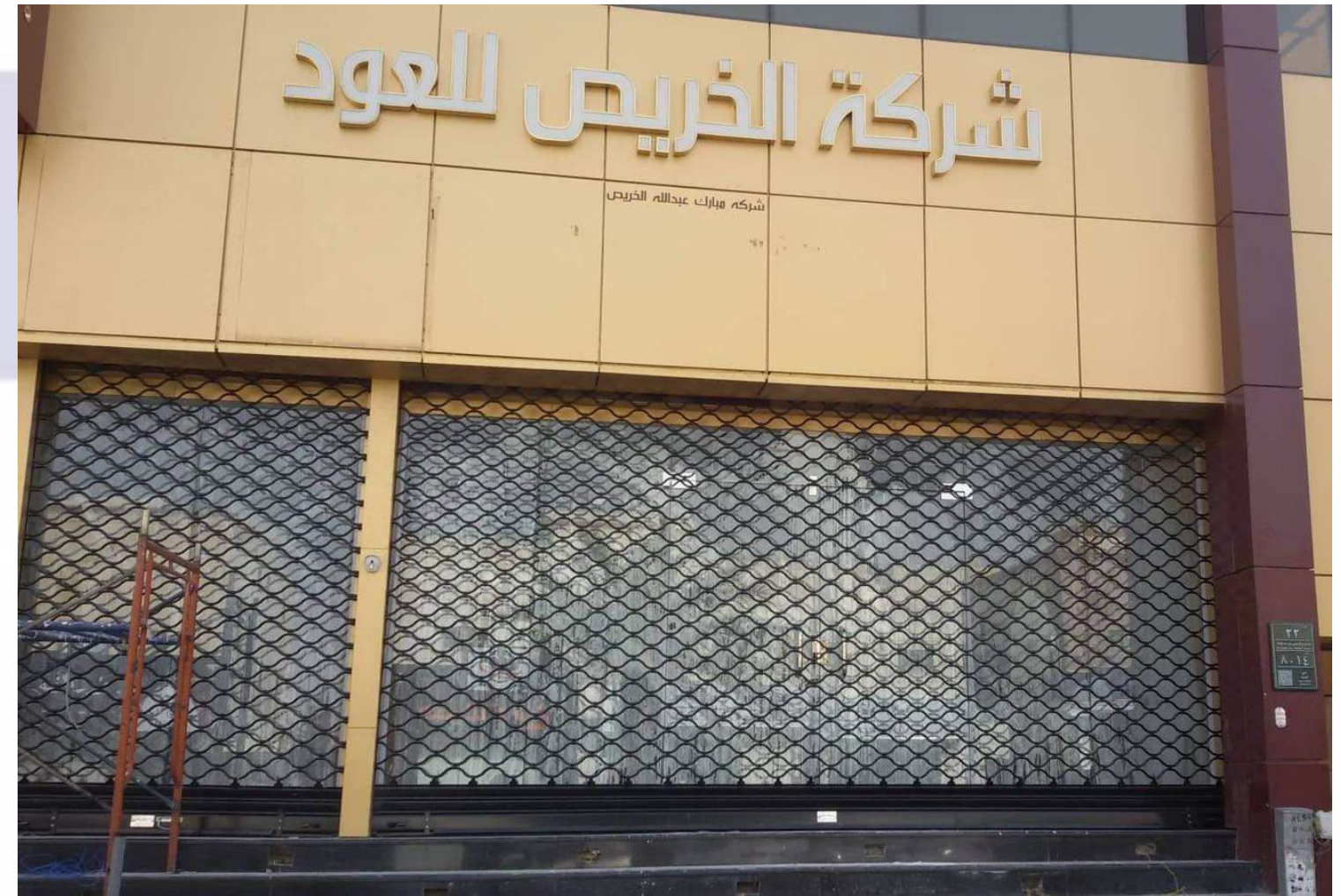

• أبواب ريش

تصنيع وتركيب الأبواب الريش (عادي وأتوماتيك)









شركة عبدالله يحيى الزهراني للتجارة

شركة عبدالله يحيى الزهراني للتجارة



0555036888 - 0581234860

● مفتاح باب



● موتور دابل ۲,۵ بوصة

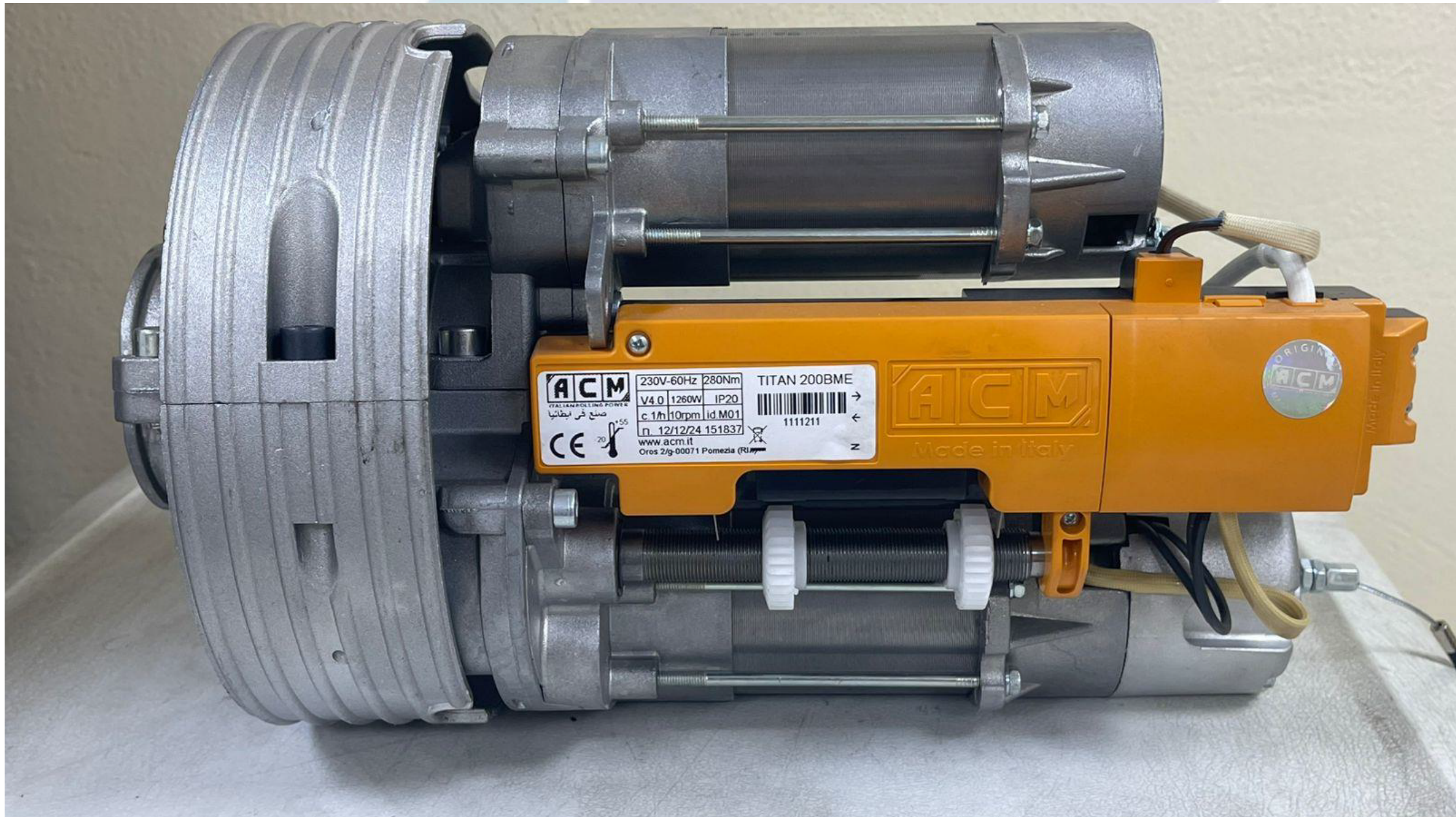

● موتور ٢ بویسه



● موٽور جيلونج



جيلونج



MODEL	Rated Output torque (N-m)	Rated output Speed (r/m)	Motor Power (W)	Rated Voltage Frequency (V/Hz)	Rated Current (A)	Continuous Working time (min)	Standard roll up parameter			
							Drum Dube outer diameter (mm)	Maximum lifting Power (kg/f)	Maximum lifting height (m)	
									Profile Thickness (mm)	
ECR Single Phase motor Specifications and technical parameters										
ECR-412-1P	412	4.8	370	220/50	3.3	7	140	600	6	7
ECR-647-1P	647	4.0	400	220/50	4.7	7	165	800	7	7
ECR-809-1P	809	3.5	400	220/50	4.9	7	165	1000	6	7
ECR-1617-1P	1617	3.3	700	220/50	8.2	7	219	1500	9	10
JL-ECR three phase motor specifications and technical parameters										
ECR-2450-1P	2450	3.6	1000	380/50	4.1	15	245	2000	12	13

• موتور ACM



GEARMOTORS FOR ROLLING SHUTTERS WITH 2 MOTORS دبل ٢ بوصة

ACM



Model	Torque	Limit Switch	P	Consumption	Weight	lifting	Tube Rolling	Pulley
TITAN 200 BM 1112210	280	6	1280	5.4	13	280	60	200
TITAN 200 BME 1112211	280	6	1280	5.4	14	280	60	200

GEARMOTORS FOR ROLLING SHUTTERS WITH 2 MOTORS دبل ٢.٥ بوصة



Model	Torque	Limit Switch	P	Consumption	Weight	lifting	Tube Rolling	Pulley
TITAN 240/76 BM 1112310	420	6	1260	5.4	16	360	76	240
TITAN 240/76 BME 1112311	400	6	1260	5.4	17	360	76	240

GEARMOTORS FOR ROLLING SHUTTERS

سنجل ٢ بوصة



Model	Torque	Limit Switch	P	Consumption	Weight	lifting	Tube Rolling	Pulley
UNITITAN E HR_115V 1112421	170	6	610	5.2	8	170	60	200

GEARMOTORS FOR ROLLING SHUTTERS

سنجل ٢.٥ بوصة



Model	Torque	Limit Switch	P	Consumption	Weight	lifting	Tube Rolling	Pulley
TITAN 240/76 1110240	210	6	630	2.7	9	180	76	240
TITAN 240/76 E 1110241	210	6	630	2.7	10	180	76	240